

Meine Herren,
je vous présente Stan,
mon cousin. Il rejoint
notre équipe.

Stan, voici Helmut,
Gunther et Sergius,
d'excellents ingénieurs.

Et c'est un vrai
privilège pour toi de
les assister comme
dessinateur.

Stan est originaire
d'un village en
Pologne.

Mais il a fait une
école allemande.

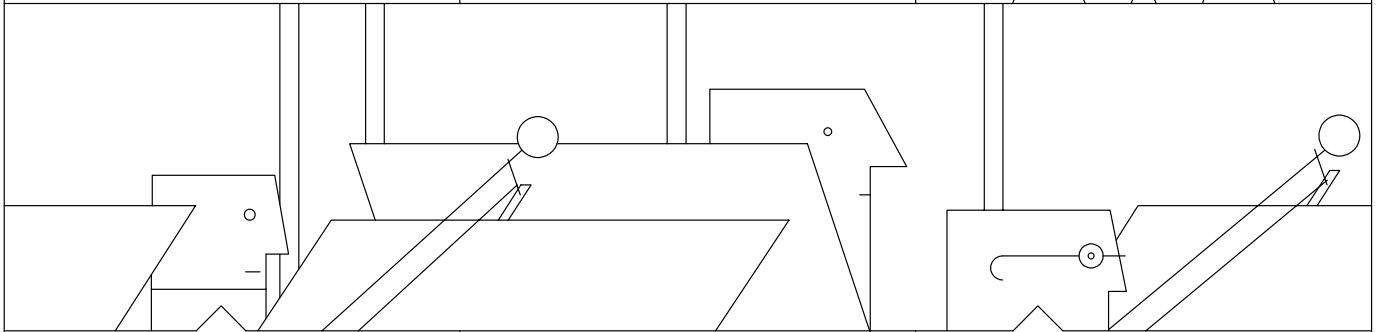
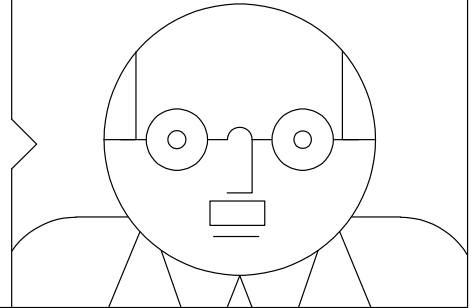

Hallo. Assieds-toi,
on a beaucoup de
travail à abattre.

Mais je n'ai pas bien
compris. Tu es allemand
ou polonais ?

Tu as fait la guerre ?
Dans quel camp ?

Euh...

Hum...

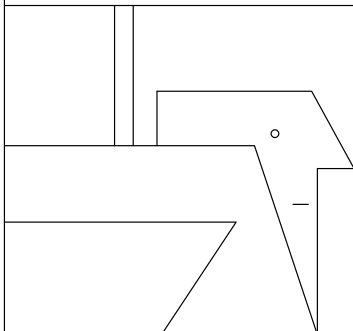
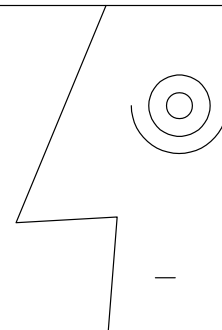

Ne t'occupe pas
de Sergius. Tu n'as pas
besoin de répondre... Il
pose toujours beaucoup
de questions.

Bienvenue parmi
nous, jeune homme.

Pourquoi tu l'appelles
jeune homme ?
Il est juste petit.

Il est muet ?

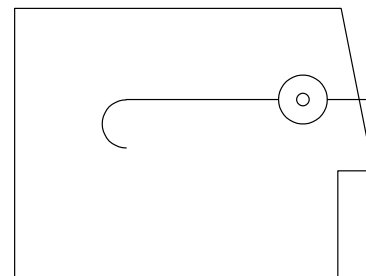

Stan n'est pas
très bavard.

Mais il se passe
beaucoup de choses
dans sa tête.

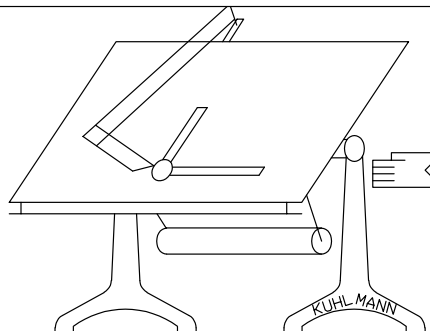
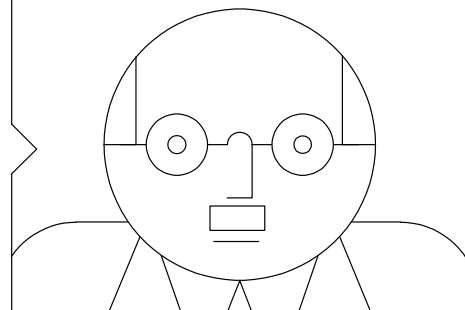

Voilà ta place.
Tu as une belle planche
à dessin Kuhlmann
flambant neuve.

Tu pourras l'ajuster
à ta position.

Montre-leur ce que
tu sais faire. C'est un
grand jour, pour toi.

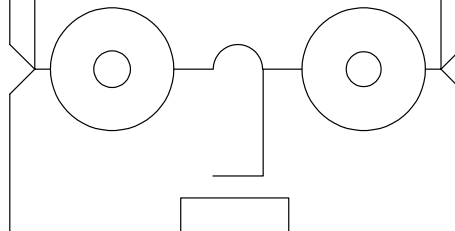

Ne me déçois pas, Stan.
Je réponds de toi.
Si tu as besoin de moi,
je suis à l'étage.

Hans avait raison.
J'avais faim. Je n'avais
plus un sou en poche...

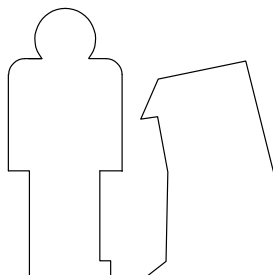

Je n'étais qu'un pauvre
quidam de plus
dans Berlin.

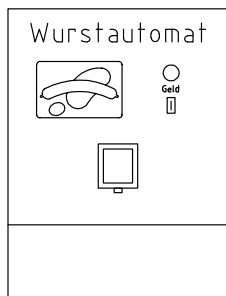

On peut prendre des
saucisses directement
à la machine. Tu avais
déjà vu un truc pareil ?

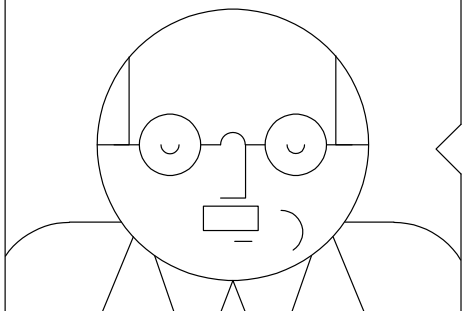
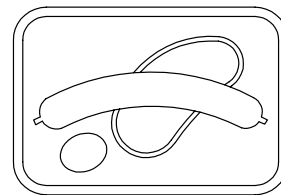

Miam... délicieux,
n'est-ce pas ?

De la nourriture
venant d'une machine.
Futuriste, non ?

Tu vois, il y a des gens qui ont encore peur des machines, des robots, des automates, des automobiles, de l'électricité... Ils disent que les machines nous déshumanisent.

Mais je pense qu'elles nous rendent encore plus humains. Parce qu'elles sont le résultat de notre créativité.

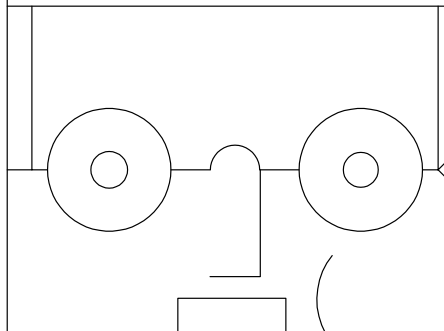
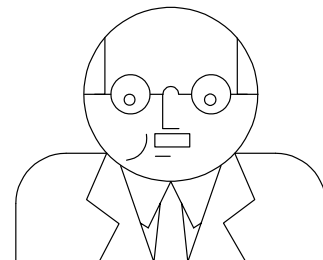

Les ingénieurs sont devenus la force motrice de la société.

Nous pouvons mesurer le monde et le faire fonctionner comme une machine parfaite.

Mon Helga n'est pas mauvaise en cuisine, mais je dois avouer que cette saucisse industrielle est vraiment remarquable.

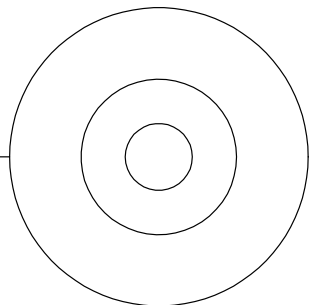

Un jour, les femmes seront remplacées par des appareils électriques.

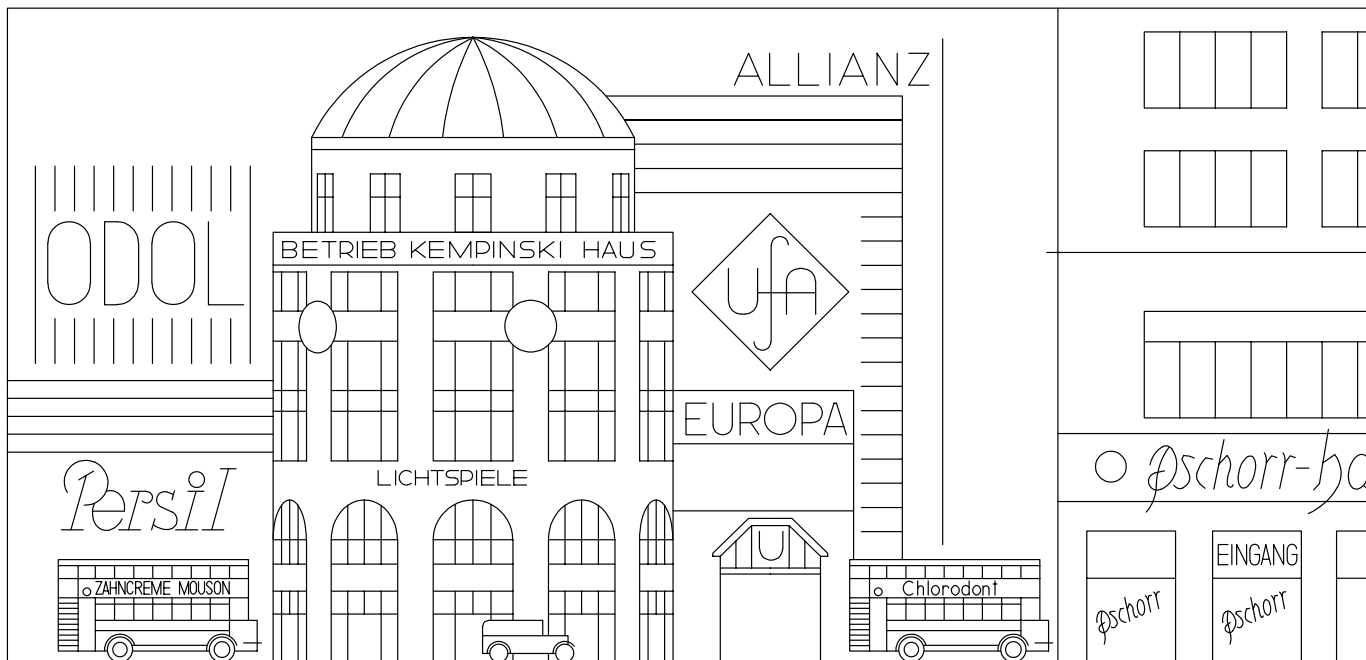

Regarde, il fait déjà nuit. Mais les rues sont illuminées.

Tu as vu le nombre d'enseignes au néon ! Ce sont les symboles de notre merveilleuse ère de l'électricité !

Je te le dis, mon gars... Il est temps d'oublier l'obscurité du passé.

Regarde l'asphalte !

Stresemann Strasse
est l'une des rues les plus
modernes en Europe !

Admire comme
les lumières électriques
se reflètent avec grâce
sur sa surface lisse
et humide.

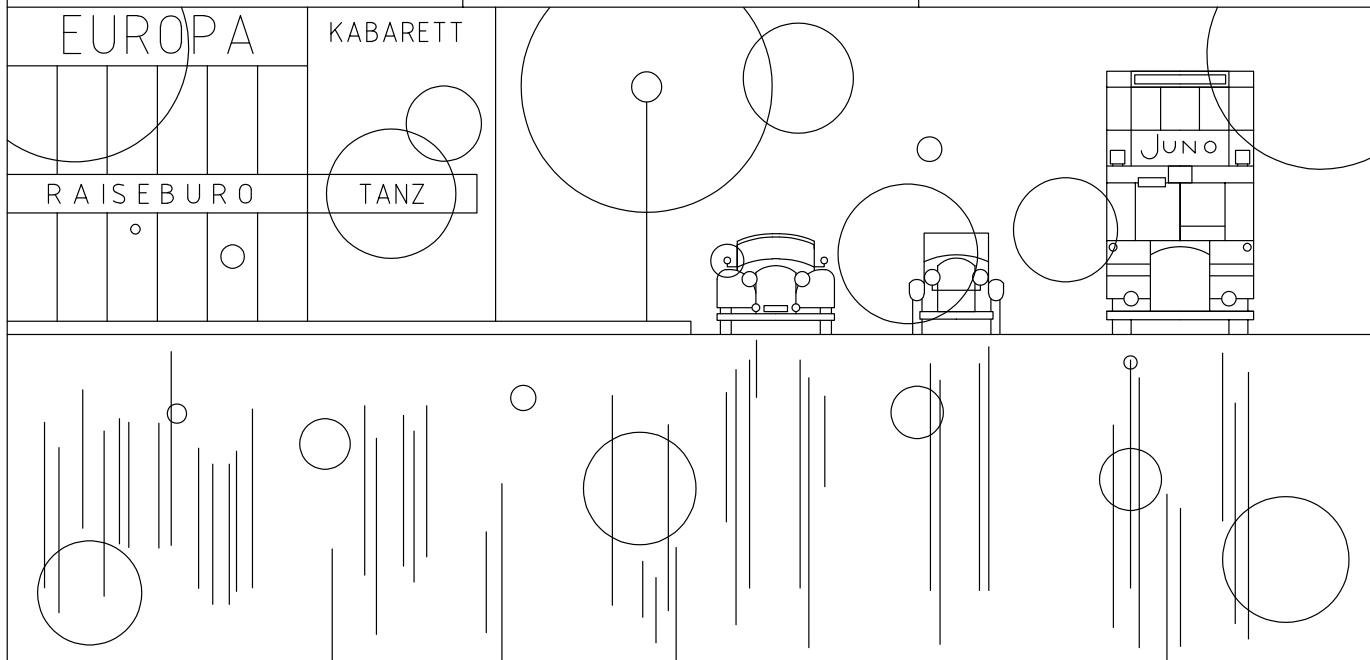

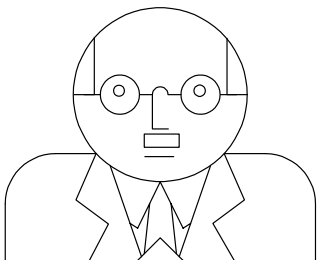

C'est quelque chose
comparé à un village
en Pologne !

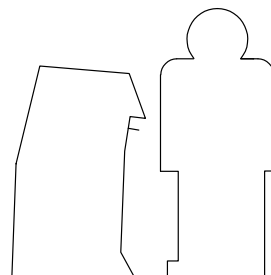

Tu dois être tellement
impressionné par la
modernité de Berlin.

Tu es hébergé
chez tante Ruth dans
ce quartier décrépit
de Wedding* ?

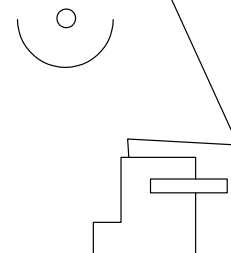

Bon, mais tu vas gagner
de l'argent et tu pourras
déménager. Fais attention
à tous ces communistes !
Voilà mon bus ! À demain.

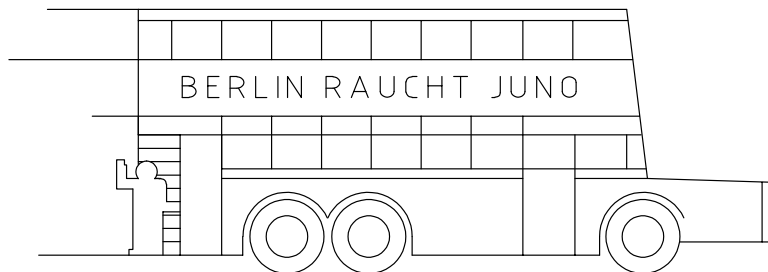

Ces néons multicolores
m'agressent.

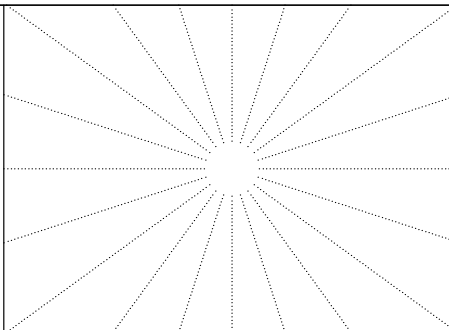

Ça gronde et
ça clignote
tous azimuts.

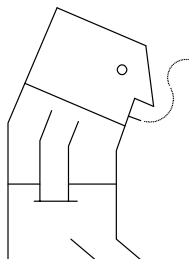

Heureusement,
les quartiers pauvres
restent sombres.
Je me sens beaucoup
mieux dans l'obscurité
de la grande ville.

